



# イスターカーテン

## あけてんで防火設備仕様

## 取扱説明書 お客様用保存版

この度は、TOKO「イスターカーテン あけてんで 防火設備仕様」をお買い上げいただき、まことにありがとうございます。この製品を正しく安全にご使用いただくために、製品ご使用の前にこの取扱説明書をよくお読みください。

この取扱説明書は、いつでもお読みいただけるように、大切に保管してください。

### 目 次



<b>1</b>	安全のために必ずお守りください……………P	2～6
<b>2</b>	各部の名称……………P	7
<b>3</b>	操作方法について……………P	8～11
■	障子の開閉方法……………P	8
■	障子を開くとき……………P	8～9
■	障子を閉じるとき……………P	10～11
■	キー付きグレモンハンドルするとき……………P	12
<b>4</b>	故障と思われる前に……………P	13
<b>5</b>	お手入れについて……………P	14
<b>6</b>	修理依頼について……………P	14
<b>7</b>	商品保証について……………P	15
<b>8</b>	サービスネットワーク……………P	16

販売店・工事店・建設会社様へ

この取扱説明書は、施工後、お施主様やご使用になる方へ必ずお渡しください。

# 安全のために必ずお守りください。

人身事故や財産への損害を未然に防止するため、次のような絵表示をしています。この取扱説明書に示した注意事項は、安全に関する重要な内容を示しています。内容をよく理解して本文をお読みください。

絵表示	意味
	この表示を無視して誤った取扱いをすると、使用者等が負傷するおそれや物的損害の発生が予想されることを示しています。
	「してはいけないこと」を示しています。
	「必ず行っていただくこと」を示しています。

## 注意



開閉操作する際は、周囲に人がいないこと、物がなことを必ず確認してください。特に障子が折り畳まれる吊元側周辺に、人がいないか確認してから操作してください。

また、障子を開閉する時は、障子と下枠の間に出来る三角のすき間に手や足をはさまないように注意してください。



障害物・人の  
出入り無し!

障子が折り畳まれる吊元側周辺

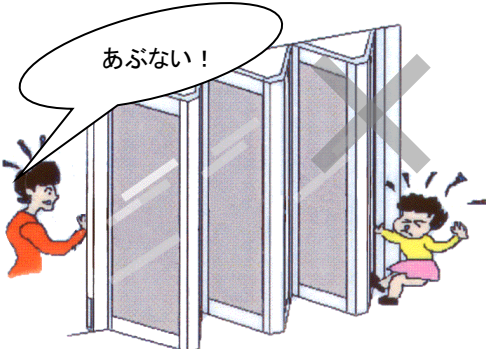

あぶない!

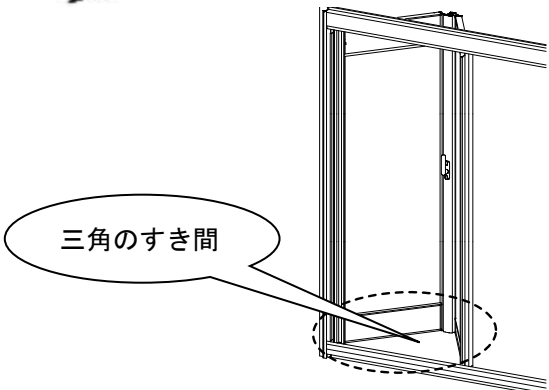

三角のすき間

■開閉操作の支障となるおそれがあり、故障や衝突などによる人身事故の原因となります。



障子周辺で遊ばせないようにしてください。



■製品の破損、衝突などによる人身事故発生のおそれがあります。特にお子様が周囲で遊ばないように、また日常での開閉目的以外の操作をしないように注意してください。



障子を開閉する場合は、引手框に手をそえたり、丁番部や障子の間に手を触れないでください。

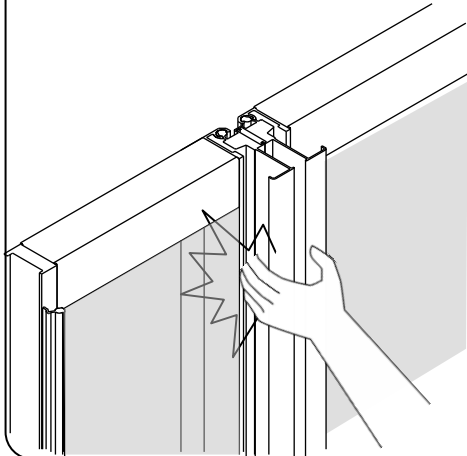

■引手框に手をそえて操作したり、丁番や障子の間に手を入れていると、指がはさまるおそれがあり危険です。

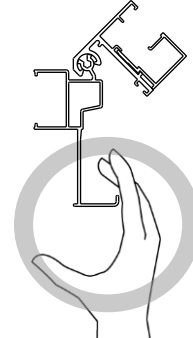
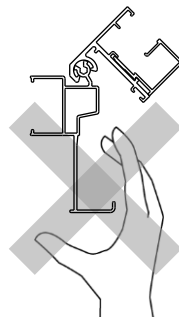

障子に寄り掛る、押す、ぶつかる等の行為はしないでください。  
グレモンハンドルに物をかけたりしないでください。  
また、第三者が当行為をしないよう注意してください。



■グレモンハンドルが破損するおそれがあります。

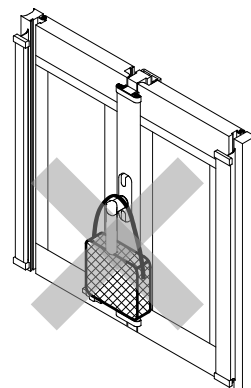

■ガラス等はめ込み材は損による事故発生のおそれがあります。



通行あるいは障子を開閉する際は、足元に注意してください。  
また、第三者に対しましても、足元に注意する旨の配慮をおこなってください。



■下レールの段差で、つまづくおそれがあります。



風速 10m/s を越えるような強風下での開閉はおこなわないでください。



■障子があおられ、開閉に支障をきたすおそれがあります。

風速 10m/s 前後での風による影響のめやす

- ・衣服がばたつき、髪が乱される
- ・砂ぼこりが立つ
- ・葉のあるかん木が揺れる



風の強い日は、障子を閉じて施錠してください。

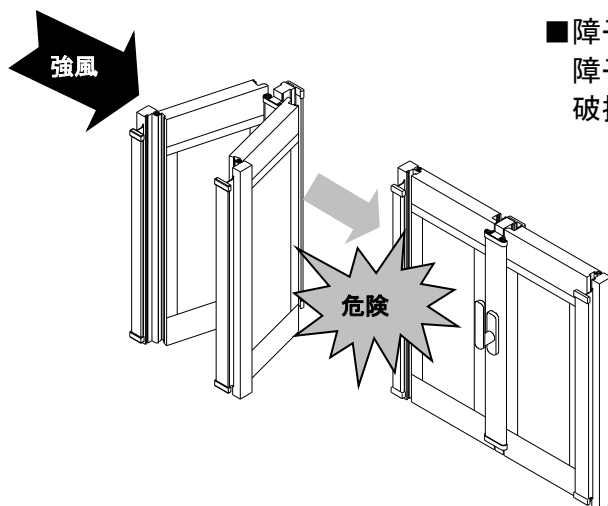

■障子を開けたままにしていると強風で障子が不意に閉じ、けがや製品の破損のおそれがあります。



障子を開ける時は、補助ロックを解除状態にしてから、グレモンハンドルを確実に180°回転させて障子を開けてください。

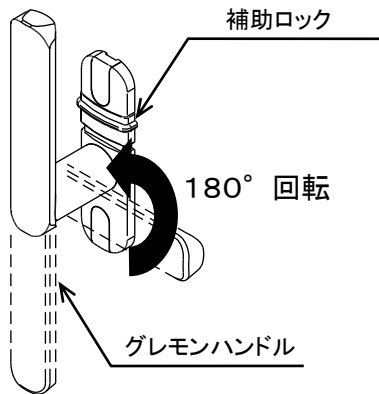

■補助ロックがロックされた状態で無理にグレモンハンドルを回しますと、グレモンハンドルが破損するおそれがあります。

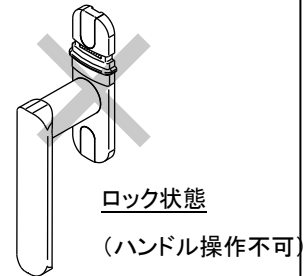
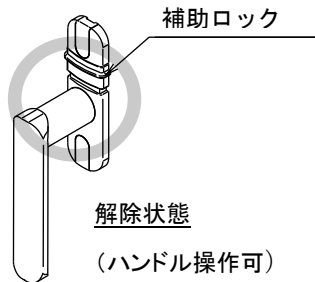

障子の開閉は、必ず引手框の取手部を持って操作してください。

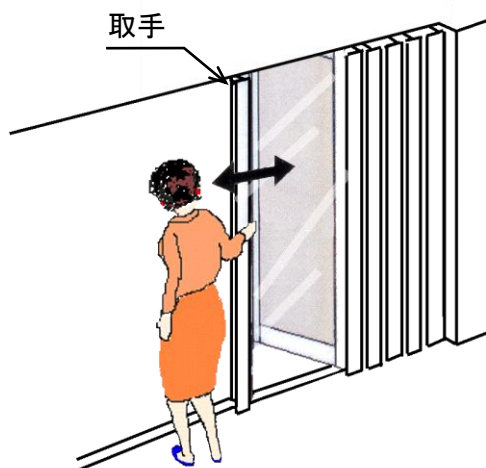

■取手部以外を持つての操作は、指をはさみけがをするおそれがあります。

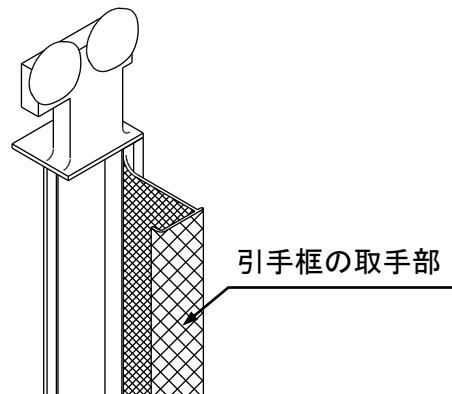

障子を閉めた時には、グレモンハンドルが下向きの状態であることを確認してください。

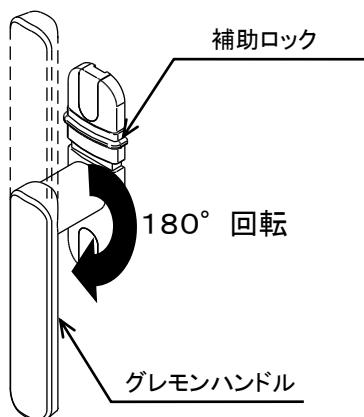

■グレモンハンドルは、確実に180°下向きに回転したことを確認してください。

■補助ロックはグレモンハンドルが下向きの状態でなければロックすることは出来ません。

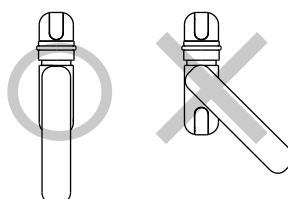



障子の開閉途中では、絶対にグレモンハンドルをまわさないでください。

○誤った操作（障子が開いた状態）

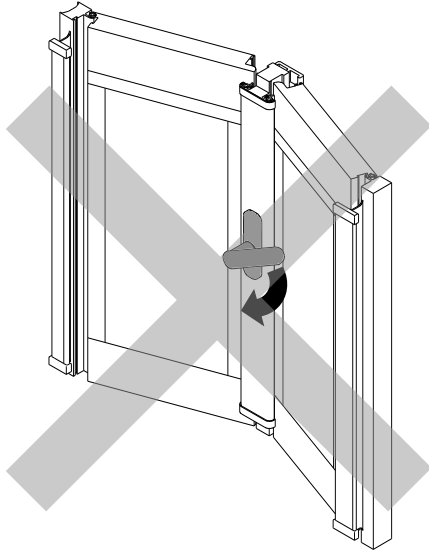

無理にまわすとグレモンハンドルが破損するおそれがあります。

もしも、障子が開いた状態でグレモンハンドルが斜めになっている場合は、グレモンハンドルを上向きにしてから障子の操作を行なってください

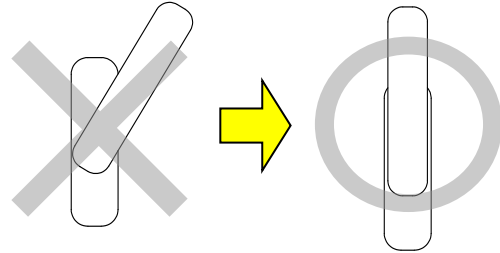

○正しい操作（障子を引き寄せた状態）

障子を引き寄せ、まっすぐの状態にしてから、グレモンハンドルを操作してください。

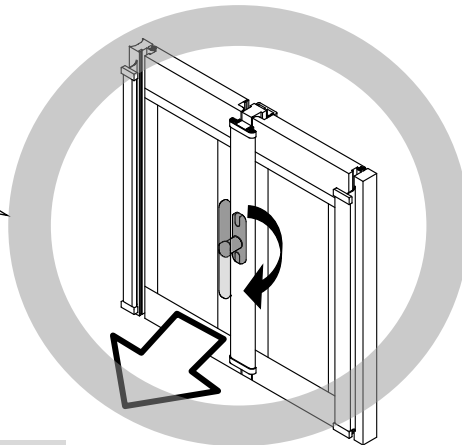

**障子を引き寄せる**

## 2 各部の名称

障子全閉図

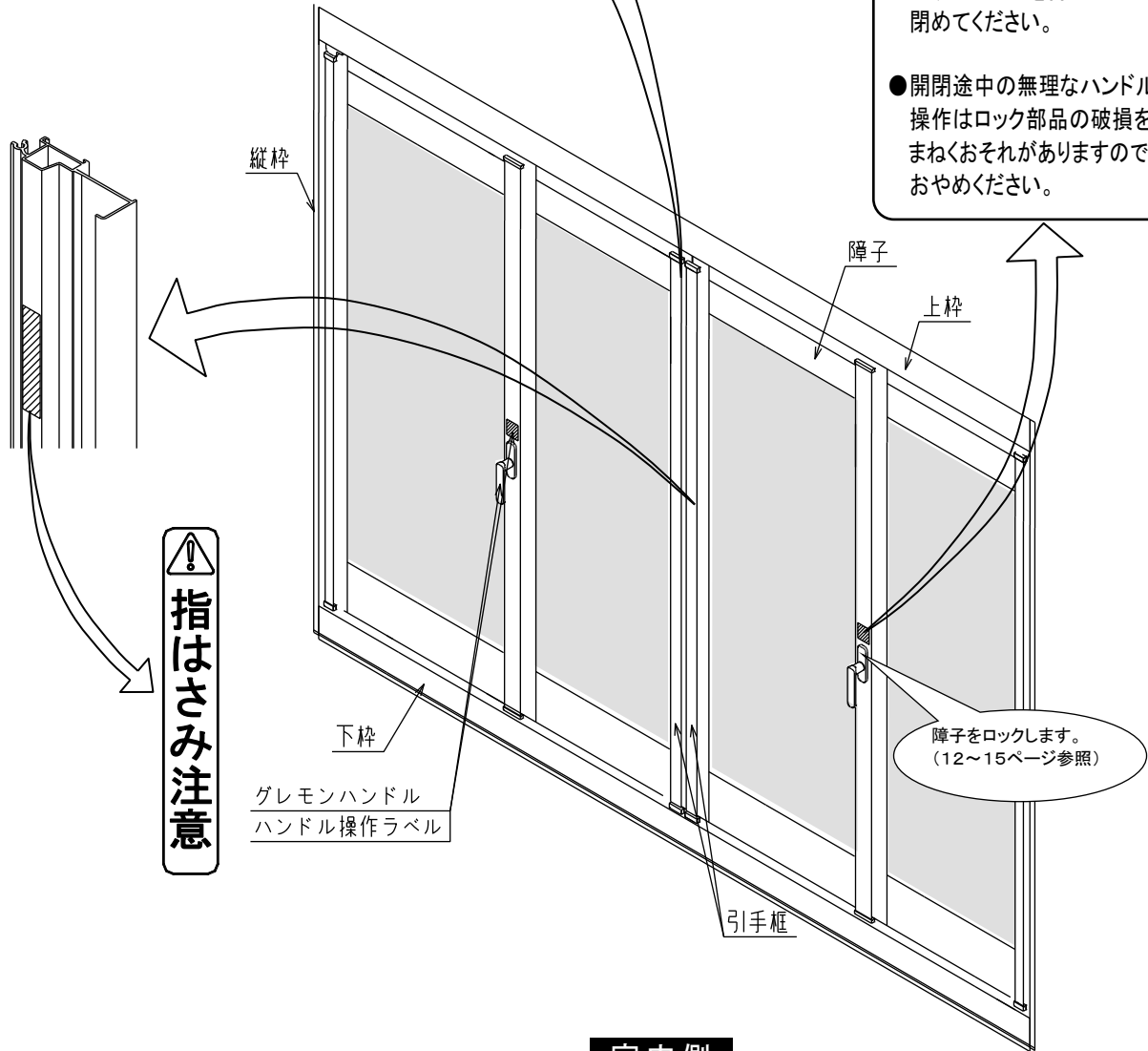
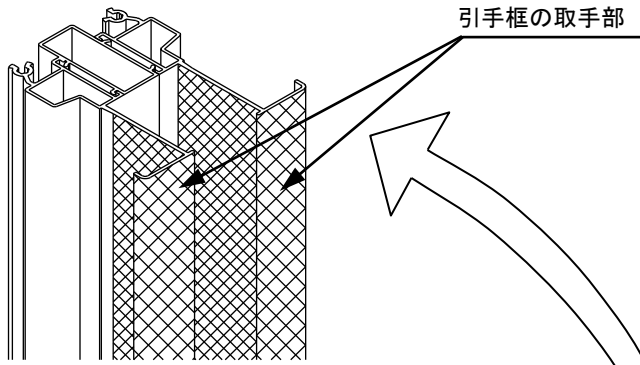

### ハンドルの操作について

- ハンドルはガラス障子がまっすぐな状態で確実に180°まわしてください。

(開) (閉)  
180°回転

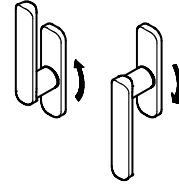

- ガラス障子を閉める際は必ずハンドルを持って閉めてください。

- 開閉途中の無理なハンドル操作はロック部品の破損をまねくおそれがありますのでおやめください。

室内側

# 3 操作方法について

## ■障子の開閉方法

- ・障子周辺に人がいないか、物はないか確認してください。
- ・グレモンハンドルは確実に操作してください。
- ・開閉はゆっくり行ってください。乱暴に開閉しますと、開閉に支障をきたす事があります。
- ・開閉は引手框の取手部をもっておこなってください。丁番部には手をふれないでください。

障子を開く時には順序がありますので、必ず順序を守って操作をおこなってください。

(操作の詳細については9Pを参照してください。)

## ■障子の開くとき

### 障子を開く順序について

#### ■パネル枚数：2枚の場合

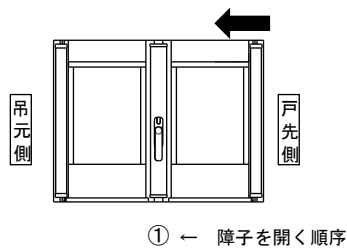

#### ■パネル枚数：4枚の場合

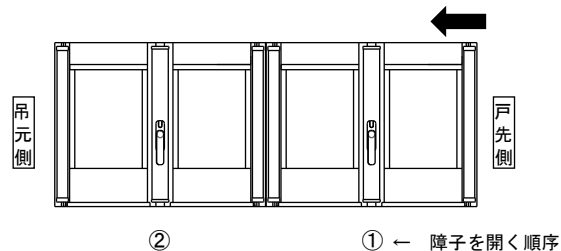

#### ■パネル枚数：6枚の場合

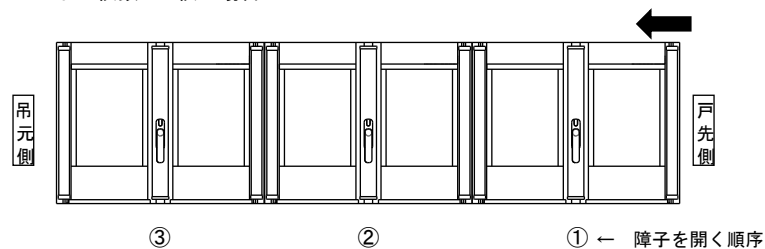

障子を開く際は図の順序を守り、必ず一連ずつ操作をおこなってください。(図中の突合わせ部にて扉が分割されています。)

1. 図中の①の位置からグレモンハンドルを操作し、障子を折りたたんでください。

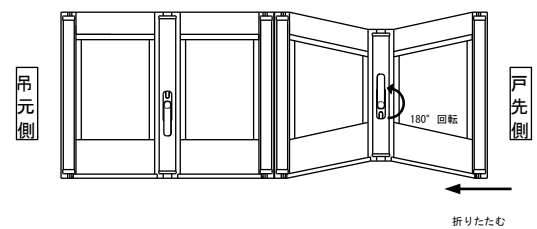

2. 次に②の位置のグレモンハンドルを操作し、障子を折りたたんでください。

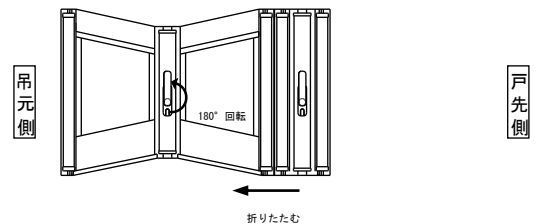

3. 以降、数字の順序で同様に障子を折りたたんでください



① 開ける障子のグレモンハンドルの補助ロックが解除された状態になっていることを確認してください。確認したら、ハンドルを反時計まわりに180°回転させ障子のロックを解除してください。

⓪ グレモンハンドルを掛けた状態で開操作しますと故障の原因となりますので、必ず、解除してから開操作してください。

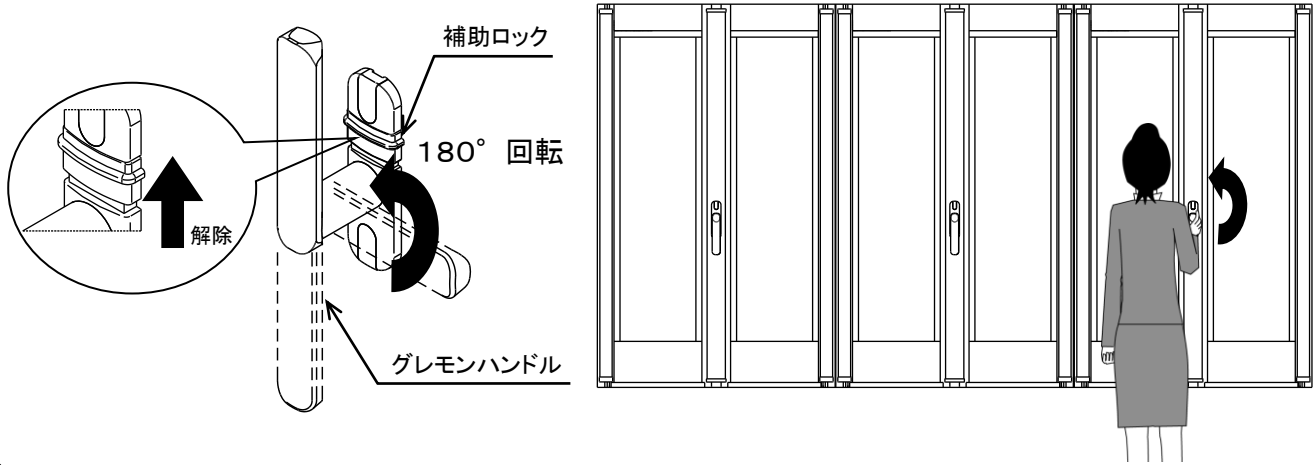

② グレモンハンドルを持って障子を押し、障子をへの字の状態にします。

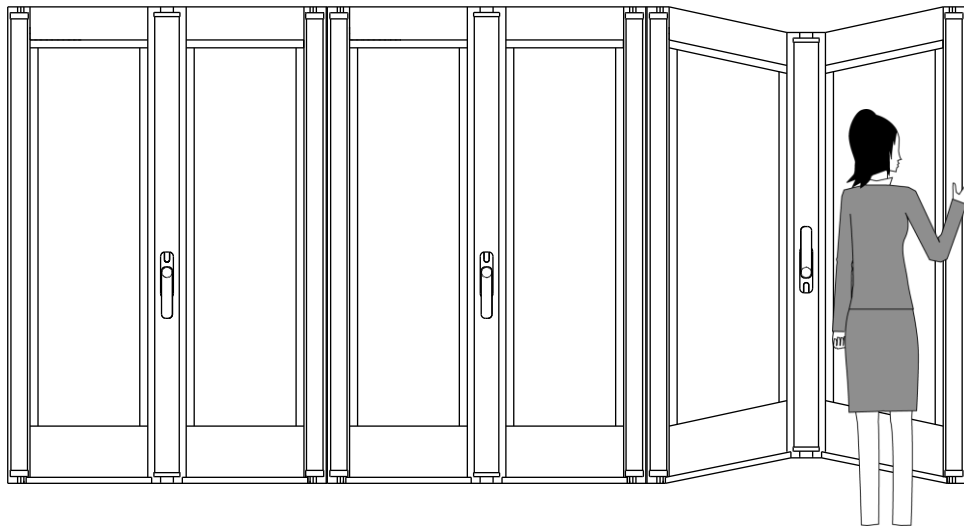

③ 引手框の取手部を持ち、開けてください。

⓪ 取手部以外を持っての開閉は、おやめください。  
グレモンハンドルを持って開閉しますと、グレモンハンドルが破損するおそれがあります。

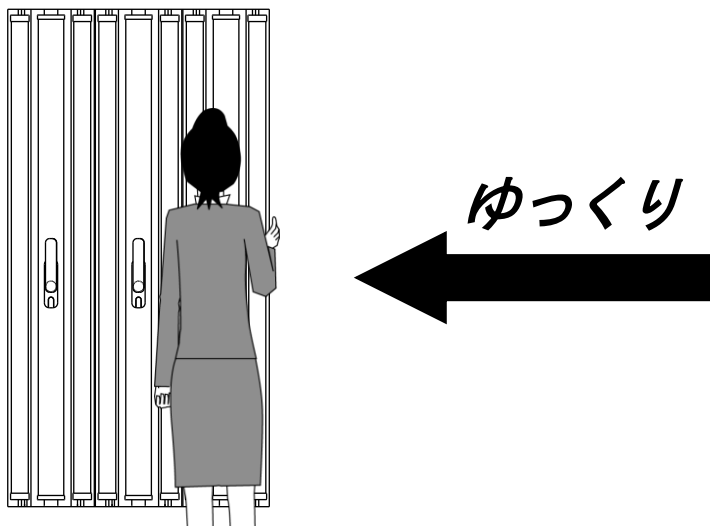

## ■障子を閉じるとき

障子を閉じる時には順序がありますので、必ず順序を守って操作をおこなってください。

(操作の詳細については、11Pを参照してください。)

### 障子を閉じる順序について

#### ■パネル枚数：2枚の場合

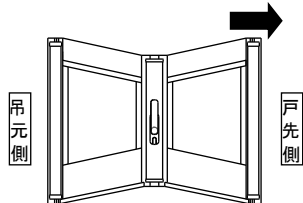

障子を閉じる順序 →①

#### ■パネル枚数：4枚の場合

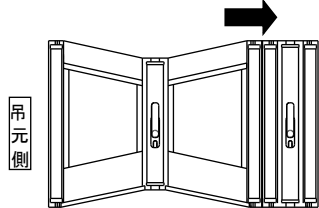

障子を閉じる順序 →① ②

#### ■パネル枚数：6枚の場合

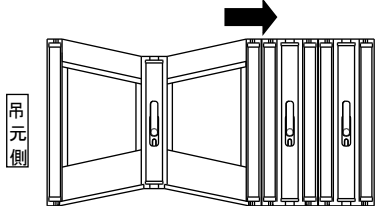

障子を閉じる順序 →① ② ③

障子を閉じる際は図の順序を守り、必ず吊元から操作をおこなってください。

1. 図中の①の位置から障子を閉じ、グレモンハンドルを操作し、障子をロックしてください。

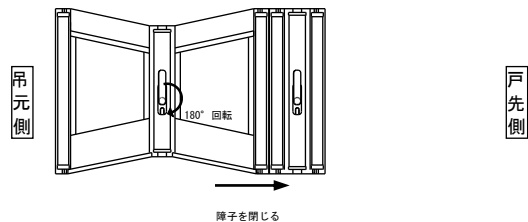

2. 次に②の位置の障子を閉じ、グレモンハンドルを操作し、障子をロックしてください。

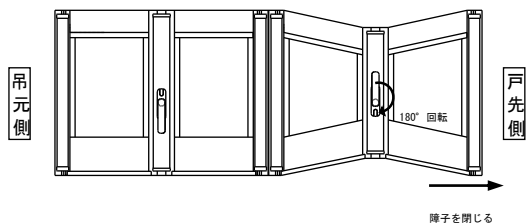

3. 以降、数字の順序で同様に障子をロックしてください。

- ① 引手框の取手部を持ち障子を伸ばします。  
 ㊦ 取手部以外を持っての開閉は、おやめください。  
 グレモンハンドルを持って開閉しますと、グレモンハンドルが破損するおそれがあります。
- ② グレモンハンドルを持って手前に引き、障子をまっすぐな状態にしてください。
- ③ 障子を伸ばした状態のまま、グレモンハンドルを下向きに時計回りに180° 回転させ障子をロックします。
- ④ 障子を完全に閉じ、グレモンハンドルが下向きの状態であることを確認してから、必要に応じてハンドルの補助ロックをロック(緑色の表示が見える状態)してください。

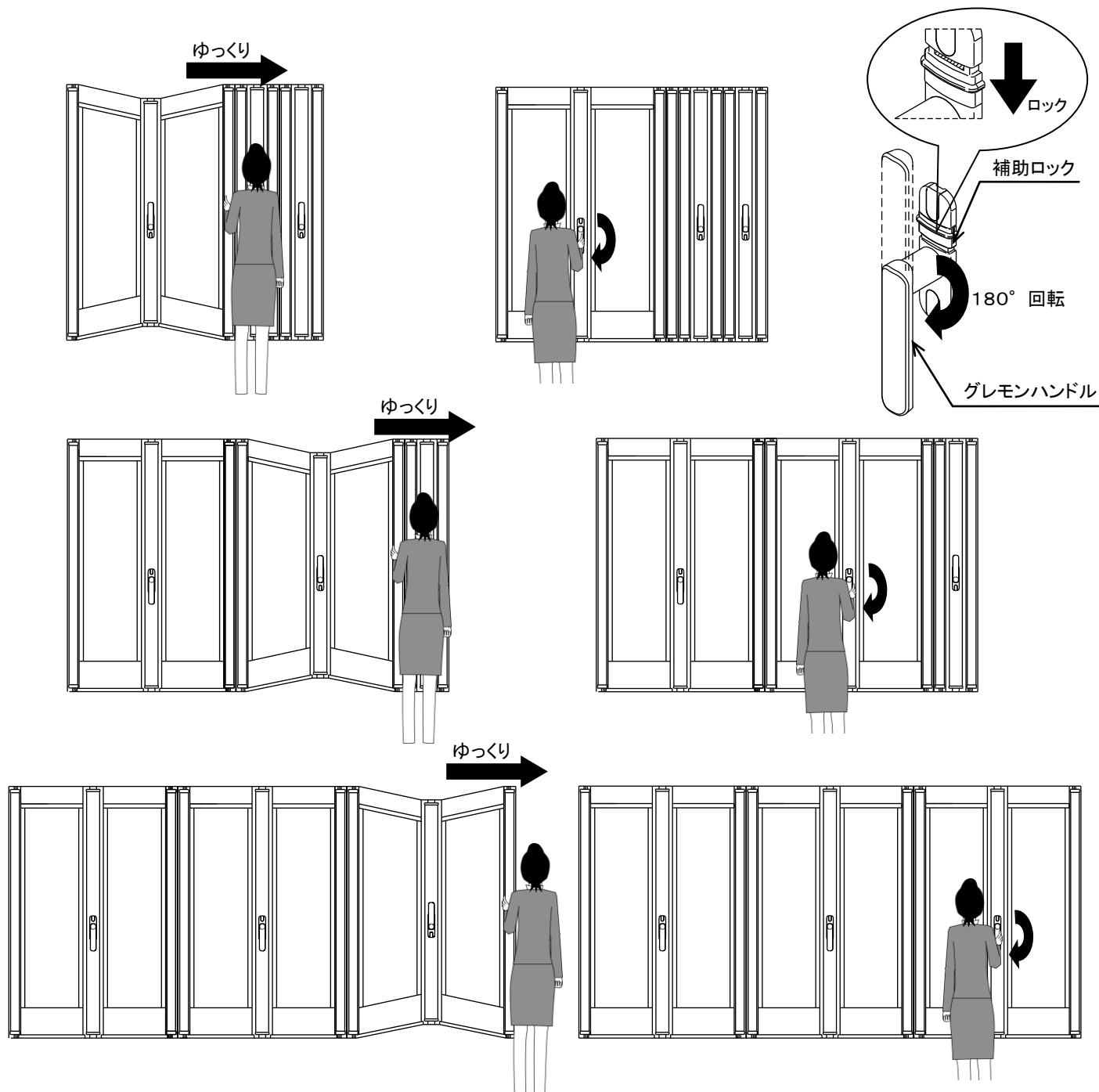

障子をまっすぐな状態にしてグレモンハンドルをまわしてください。  
 又、グレモンハンドルがまわらない場合は、強引にまわさず、一度戻してから、再度、障子をまっすぐな状態にしてまわしてください。

オプション品のため、標準仕様には、キー付きグレモンハンドルは、取付てありません。

## ■キー付きグレモンハンドルのとき

## ■カギの操作

①カギの操作は、必ず障子及びグレモンハンドルが閉じている状態で操作を行ってください。

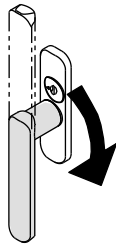

グレモンハンドルが閉じた状態

②カギ穴にカギを差し込み時計まわりに180°回転させてください。グレモンハンドルが施錠されます。

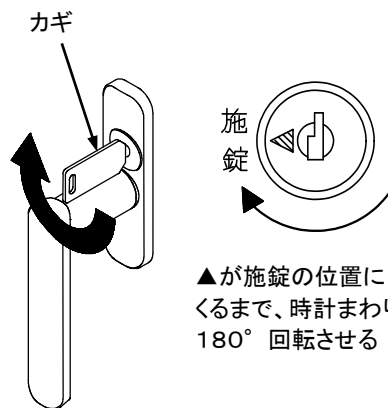

▲が施錠の位置にくるまで、時計まわりに180°回転させる

■カギを閉めた状態での無理なハンドル操作は、破損のおそれがあります。

## 施錠状態 → 解錠の場合

①施錠されているグレモンハンドルのカギ穴にカギを差し込み反時計まわりに180°回転させてください。グレモンハンドルが解錠されます。

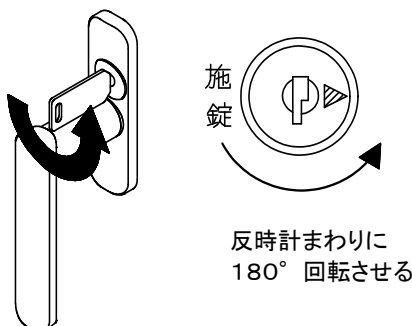

反時計まわりに180°回転させる

■カギを確実に180°回転していない状態での無理なハンドル操作は、破損のおそれがあります。

## 4 故障と思われる前に

ご使用中に万一異常がありましたら、まず次のことをご確認ください。

こんなとき	ここをお確かめください
障子が開かない	グレモンハンドルが下向きになっていませんか。 → グレモンハンドルを確実に180° 回転させ、上向きの状態にしてから障子を開いてください。 (8~9ページ)
障子が完全に閉じない	下枠内に石などが入っていませんか。 → 下枠内に石や物がないことを確かめてから開閉してください。 (14ページ)
	障子が完全に閉じていない状態でグレモンハンドルをまわしていませんか。 → 障子をまっすぐな状態のまま、グレモンハンドルを下向きにまわしてください。 (10~11ページ)
	障子を閉じるとき、グレモンハンドルが下向きの状態になっていませんか。 → グレモンハンドルを180° 回転させ、上向きの状態にし、その状態で障子をまっすぐにしてから、グレモンハンドルを180° 回転させ、下向きにし閉じてください。 (10~11ページ)

## 5 お手入れについて

長期間、清掃しないままにしておきますと、表面に付着した汚れは、シミや腐食の原因となります。汚れが軽いうちに清掃してください。  
清掃の目安は、少なくとも年に1～2回程度です。特に海岸近くや交通量の多い道路沿いは、塩分や排気ガスによる汚損が進みやすいので、こまめにお手入れしてください。

### 1. アルミニウム合金製部材

- 汚れは、柔らかな布、スポンジなどに水を含ませたものを使用し、洗い落としてください。金属タワシ、サンドペーパーやワイヤーブラシなどでこすると、表面にキズがつき腐食のもとになりますので、使用しないでください。
- 水洗いで取れない汚れなどは、食器用中性洗剤で洗い落としてください。
- 有機溶剤を含むガラスクリーナー、便器やタイル用の酸性洗浄剤やアルカリ性洗浄剤は、表面を侵し腐食のもととなりますので、使用しないでください。



### 2. レール溝のお手入れ

レール溝に粗大ゴミ等がたまりまると、開閉操作のトラブルや、排水溝の詰まりの原因となりますので、定期的に溝部の清掃をお願いします。



## 6 修理依頼について

### ■修理にあたっては、次のことをお知らせください。

・商品名・購入年月日・購入先・破損箇所や不具合状況(例)開閉出来ない、ガラスの破損

### ■修理依頼先

商品名	
購入年月日	年 月 日
購入先	☎( ) -
備考	

本取扱説明書は、紛失または汚損した場合は、再発行いたします。  
お気軽に購入先へご連絡ください。

# 7 商品保証について

イスターカーテンに関する商品保証の内容は次のようになっています。

本書は、当社の製品に関し、ここに記載の保証期間、保証内容の範囲において無料修理をお約束するものです。

保証期間中に故障、損傷などの不具合（以下「不具合」といいます）が発生した場合には、お取り扱いの工事店、建設会社、販売店又は当社支店・営業所に修理をご依頼ください。

## ■ 保証期間

施工者よりの引き渡し日（注1）から2年間。

（注1）改修工事の場合は、改修部分の工事完了の日とします。

## ■ 保証内容

取扱説明書、本体ラベル又はその他の注意書きに基づく適正なご使用状態で、保証期間内に不具合が発生した場合には、下記に例示する免責事項を除き無料修理いたします。

## ■ 免責事項

保証期間内でも、次の様な場合には有料修理となります。

- ① 当社の手配によらない第三者の加工、組み立て、施工、管理、メンテナンスなどに起因する不具合（例えば、海砂や急結材を使用したモルタルによる腐食。中性洗剤以外のクリーニング剤を使用したことによる変色や腐食。工事中の養生不良に起因する変色、腐食など）
- ② 表示された商品の性能を超えた性能を必要とする場所に取り付けられた場合の不具合
- ③ 建築躯体の変形など商品以外の不具合に起因する商品の不具合
- ④ 商品又は部品の経年変化（使用に伴う消耗、摩耗など）や経年劣化（樹脂部分の変質、変色など）又はこれらに伴うさび、かび又はその他の不具合
- ⑤ 商品周辺の自然環境、住環境等に起因する結露、腐食又はその他の不具合（例えば、塩害による腐食。大気中の砂塵、煤煙、各種金属粉、亜硫酸ガス、アンモニア、車の排気ガスなどが付着して起きる腐食。異常な高温・低温・多湿による不具合など）
- ⑥ 天災その他の不可抗力（例えば、暴風、豪雨、高潮、地震、落雷、洪水、地盤沈下、火災など）による不具合又はこれらによって商品の性能を超える事態が発生した場合の不具合
- ⑦ 引き渡し当時、実用化されている技術では予測することが不可能な現象又はこれが原因で生じた不具合
- ⑧ 犬、猫、鳥、鼠などの小動物に起因する不具合
- ⑨ 引き渡し後の操作誤り又は適切な維持管理をおこなわなかったことによる不具合
- ⑩ お客様自身の組み立て、取り付け、修理、改造（必要部品の取外しを含む）に起因する不具合
- ⑪ 本来の使用目的以外の用途に使用された場合の不具合又は使用目的と異なる使用方法による場合の不具合
- ⑫ 犯罪などの不法な行為に起因する破損や不具合

次のような消耗部品は有料となります

ガラスパッキン、タイト材、モヘア、小口カバー、障子ストッパー、戸車、操作ツマミ、開閉補助部品、クッション材などの合成樹脂部品

※保証期間経過後の修理、交換などは有料といたします。

※本書によって、お客様の法律上の権利を制限するものではありませんので、保証期間経過後の修理についてご不明の場合は、お取り扱いの工事店、建設会社、販売店又は最寄りの当社支店・営業所にお問合せください。

## 8 サービスネットワーク

■ 本社・工場	〒916-0062 福井県鯖江市熊田町 1-100	TEL (0778) 62-1122(代)	FAX (0778) 62-2234
■ 東京支店	〒111-0041 東京都台東区元浅草 3-13-12 (Uビル 8F)	TEL (03) 3842-1778(代)	FAX (03) 3842-1779
■ 仙台営業所	〒908-0803 宮城県仙台市青葉区国分町 3-11-5 (日宝勾当台西ビル 801号)	TEL (022) 395-7471(代)	FAX (022) 395-7472
■ 新潟営業所	〒950-0022 新潟県新潟市東区幸栄 3-13-14	TEL (025) 257-9797(代)	FAX (025) 257-9799
■ 名古屋支店	〒463-0088 愛知県名古屋市守山区鳥神町 238	TEL (052) 778-7900(代)	FAX (052) 778-7910
■ 大阪支店	〒564-0053 大阪府吹田市江の木町 20-23	TEL (06) 6155-5220(代)	FAX (06) 6155-5221
■ 高松営業所	〒760-0014 香川県高松市昭和町 1-3-30 (ONG 昭和ビル 1-B)	TEL (087) 813-2401(代)	FAX (087) 813-2402
■ 福岡営業所	〒818-0052 福岡県筑紫野市武蔵 3-10-14	TEL (092) 918-6881(代)	FAX (092) 918-6885
■ 大分営業所	〒870-1118 大分県大分市高江南 2-2-1	TEL (097) 547-8814(代)	FAX (097) 547-8817

### 北陸東エシッター株式会社

■ 本社・福井営業所	〒910-0846 福井県福井市四ツ井 1-14-5	TEL (0776) 54-4455(代)	FAX (0776) 53-6910
■ 鯖江営業所	〒916-0062 福井県鯖江市熊田町 1-100	TEL (0778) 62-1123(代)	FAX (0778) 62-0598
■ 敦賀営業所	〒914-0143 福井県敦賀市野神 15-5-6	TEL (0770) 21-5724(代)	FAX (0770) 21-5725
■ 金沢営業所	〒921-8001 石川県金沢市高島 3-238	TEL (076) 292-0180(代)	FAX (076) 292-0703
■ 富山営業所	〒939-8207 富山県富山市布瀬本町 14-16	TEL (076) 421-0723(代)	FAX (076) 491-4729
■ 鯖江工場	〒916-0062 福井県鯖江市熊田町 1-100	TEL (0778) 62-1856(代)	FAX (0778) 62-0598
■ メンテナンス事業部	〒910-0846 福井県福井市四ツ井 1-14-5	TEL (0120) 52-8970(代)	FAX (0776) 53-6910

※住所・電話番号など変更する場合がありますのでご了承ください。

2022年 2月現在

この取扱説明書を紛失した場合、また、本体の表示ラベルが  
損失した場合、再発行いたします。  
お気軽に販売店または、お近くの当社支店・営業所へご連絡ください。



株式会社 TOKO

〒916-0062 福井県鯖江市熊田町 1-100

TEL (0778) 62-1122

' 22. 2